

СОВЕТ НАРОДНЫХ ДЕПУТАТОВ
МИТРОФАНОВСКОГО СЕЛЬСКОГО ПОСЕЛЕНИЯ
КАНТЕМИРОВСКОГО МУНИЦИПАЛЬНОГО РАЙОНА
ВОРОНЕЖСКОЙ ОБЛАСТИ

РЕШЕНИЕ

от 29 мая 2024 года № 258
с. Митрофановка

О внесении изменений в решение Совета народных депутатов Митрофановского сельского поселения Кантемировского муниципального района Воронежской области от 28.12.2017 № 204 «Об утверждении муниципальной программы «Формирование комфортной городской среды на территории Митрофановского сельского поселения на период 2018-2022 годов»

В связи с возникшей необходимостью, Совет народных депутатов Митрофановского сельского поселения Кантемировского муниципального района Воронежской области

РЕШИЛ:

1. Внести изменения в решение Совета народных депутатов Митрофановского сельского поселения Кантемировского муниципального района Воронежской области от 28.12.2017 № 204 «Об утверждении муниципальной программы «Формирование комфортной городской среды на территории Митрофановского сельского поселения на период 2018-2022 годов» следующего содержания:

1.1. в названии решения и по всему тексту решения слова «на период 2018 – 2022 годов» - исключить;

1.2. муниципальную программу «Формирование комфортной городской среды на территории Митрофановского сельского поселения» изложить в следующей редакции согласно приложению к настоящему решению.

2. Опубликовать настоящее решение в Вестнике муниципальных правовых актов Митрофановского сельского поселения Кантемировского муниципального района Воронежской области.

3. Настоящее решение вступает в силу с момента его официального опубликования.

Глава Митрофановского
сельского поселения



С.А. Добрина

Председатель Совета народных депутатов
Митрофановского сельского поселения

С.И. Богданова

Приложение
к решению Совета народных депутатов
Митрофановского сельского поселения
Кантемировского муниципального
района Воронежской области от 29 мая
2024 г. № 258

Приложение 1
к решению Совета народных депутатов
Митрофановского сельского поселения
Кантемировского муниципального
района Воронежской области от
28.12.2017 № 204

Муниципальная программа «Формирование комфортной городской среды на территории Митрофановского сельского поселения»

Раздел I. ПАСПОРТ МУНИЦИПАЛЬНОЙ ПРОГРАММЫ «ФОРМИРОВАНИЕ КОМФОРТНОЙ ГОРОДСКОЙ СРЕДЫ НА ТЕРРИТОРИИ МИТРОФАНОВСКОГО СЕЛЬСКОГО ПОСЕЛЕНИЯ»

Ответственный исполнитель муниципальной программы "Формирование комфортной городской среды на территории Митрофановского сельского поселения" (далее - Муниципальная программа)	Администрация Митрофановского сельского поселения
Исполнители Муниципальной программы	Администрация Митрофановского сельского поселения МБУ «Комбинат благоустройства «Митрофановский»
Участники Муниципальной программы	МБУ «Комбинат благоустройства «Митрофановский»
Этапы и сроки реализации Муниципальной программы	2024-2028 годы
Цель Муниципальной программы	Повышение уровня благоустройства территорий Митрофановского сельского поселения.
Задачи Муниципальной программы	1. Повышение уровня благоустройства муниципальных территорий общего пользования Митрофановского сельского поселения. 2. Повышение уровня благоустройства дворовых территорий многоквартирных домов Митрофановского сельского поселения.
Целевые показатели (индикаторы) Муниципальной программы	1. Доля благоустроенных муниципальных территорий общего пользования от общего количества таких территорий. 2. Доля благоустроенных дворовых территорий многоквартирных домов от общего количества таких территорий.
Объем и источники финансирования Муниципальной программы	Общий объем средств, необходимый для реализации муниципальной программы составляет 35 700 000 рублей, из них: 3 570 рубля за счет средств бюджета Митрофановского сельского поселения.
Ожидаемые результаты реализации Муниципальной программы	1. Благоустройство муниципальных территорий общего пользования Митрофановского сельского поселения - 5. 2. Повышение уровня благоустройства дворовых территорий многоквартирных домов Митрофановского сельского поселения -4.

Раздел II. ХАРАКТЕРИСТИКА ТЕКУЩЕГО СОСТОЯНИЯ СФЕРЫ РЕАЛИЗАЦИИ МУНИЦИПАЛЬНОЙ ПРОГРАММЫ

2.1. Характеристика сферы благоустройства муниципальных территорий общего пользования.

Внешний облик города, его эстетический вид во многом зависят от степени благоустроенности территории, от площади озеленения.

Благоустройство - комплекс мероприятий по содержанию объектов благоустройства (в том числе зеленых насаждений), направленных на создание благоприятных условий жизни, трудовой деятельности и досуга населения.

Озелененные территории вместе с насаждениями и цветниками создают образ города, формируют благоприятную и комфортную городскую среду для жителей и гостей города, выполняют рекреационные и санитарно-защитные функции. Они являются составной частью природного богатства города и важным условием его инвестиционной привлекательности.

Для обеспечения благоустройства общественных территорий и дворовых территорий целесообразно проведение следующих мероприятий:

- озеленение, уход за зелеными насаждениями;
- оборудование малыми архитектурными формами, фонтанами, иными некапитальными объектами;
- устройство пешеходных дорожек, в т.ч. тротуаров,
- освещение территорий, в т. ч. декоративное;
- обустройство площадок для отдыха, детских, спортивных площадок;
- установка скамеек и урн, контейнеров для сбора мусора;
- оформление цветников;
- обустройство дворовых территорий;
- обеспечение физической, пространственной и информационной доступности общественных территорий для инвалидов и других маломобильных групп населения.

Выполнение всего комплекса работ, предусмотренных муниципальной программой, создаст условия для благоустроенности и придания привлекательности объектам озеленения Митрофановского сельского поселения.

Таблица 1

Целевые показатели (индикаторы), характеризующие благоустройство общественных и дворовых территорий Митрофановского сельского поселения

№№ № пп/п	Наименование целевого показателя (индикатора)	Единица измерения	Три предшествующие реализации программы			Год формирования муниципальной программы				
			2021 год	2022 год	2023 год	2024 год	2025 год	2026 год	2027 год	2028 год
1	Количество благоустроенных муниципальных территорий общего пользования	единиц	--	--	1	---	1	2	1	1
2	Доля благоустроенных	%						58	6	23

	муниципальных территорий общего пользования от общего количества таких территорий		---	---	---	---	13			
3	Количество реализованных проектов благоустройства муниципальных территорий общего пользования.	единиц	--	--	1	---	---	---	---	---
4	Количество благоустроенных дворовых территорий многоквартирных домов	единиц	--	-	--	--	--	2	1	1
5	Доля благоустроенных дворовых территорий от общего количества таких территорий многоквартирных домов	%	--	--	--	---	67	7	11	5
6	Количество реализованных проектов благоустройства дворовых территорий многоквартирных домов	единиц	--	---	--	---	---	---	---	---

2.2. В связи с изменениями законодательства требований по содержанию территорий, Правила благоустройства Митрофановского сельского поселения постоянно корректируются.

Раздел III. ЦЕЛИ, ЗАДАЧИ И ОЖИДАЕМЫЕ РЕЗУЛЬТАТЫ РЕАЛИЗАЦИИ МУНИЦИПАЛЬНОЙ ПРОГРАММЫ

3.1. Основной целью Муниципальной программы является повышение уровня благоустройства общественных и дворовых территорий Митрофановского сельского поселения;

3.2. Основные задачи Муниципальной программы, направленные на достижение вышеуказанных целей, заключаются в следующем:

а) повышение уровня благоустройства муниципальных территорий общего пользования Митрофановского сельского поселения;

б) повышение уровня благоустройства дворовых территорий многоквартирных домов Митрофановского сельского поселения

Принятые Правила благоустройства территории Митрофановского сельского поселения, отвечают современным требованиям к созданию комфортной среды проживания граждан.

Таблица 2

Ожидаемые результаты реализации Муниципальной программы

Цель, задача	Наименование целевого показателя (индикатора)	Единица измерения	2024	2025	2026	2027	2028
Цель 1. Повышение уровня благоустройства общественных территорий Митрофановского сельского поселения.	Доля благоустроенных муниципальных территорий общего пользования от общего количества таких территорий	%	--	13	58	6	23
Цель 2. Повышение уровня благоустройства дворовых территорий Митрофановского сельского поселения.	Доля благоустроенных дворовых территорий от общего количества таких территорий	%	--	67	7	11	15
Задача 1. Повышение уровня благоустройства муниципальных территорий общего пользования Митрофановского сельского поселения	Количество благоустроенных муниципальных территорий общего пользования	единиц	--	1	1	1	1
	Количество реализованных проектов благоустройства муниципальных территорий общего пользования.	единиц	---	---	---	---	---
Задача 2. Повышение уровня благоустройства дворовых территорий многоквартирных домов Митрофановского сельского поселения	Количество благоустроенных дворовых территорий	единиц	---	---	2	1	1
	Количество реализованных проектов благоустройства дворовых территорий	единиц	---	---	---	---	---

3.3. Успешное выполнение задач Муниципальной программы позволит улучшить условия проживания и жизнедеятельности сельчан и повысить привлекательность поселения.

3.4. Реализация Муниципальной программы позволит достичь следующих результатов:

- а) благоустройство муниципальных территорий общего пользования - 5.
 - б) благоустройство дворовых территорий – 4.
- 3.5. Срок реализации программы: 2024-2028 годы.

Раздел IV. РЕСУРСНОЕ ОБЕСПЕЧЕНИЕ МУНИЦИПАЛЬНОЙ ПРОГРАММЫ

Муниципальная программа реализуется за счет средств бюджета Воронежской области. Общий объем средств, необходимый для реализации основных мероприятий программы на 2024-2028 годы составляет 28 700 000 рублей:

Таблица 3

Источник финансирования	Объем финансирования
Федеральный бюджет	-
Бюджет областной	35 700 000 руб.
Местный бюджет	3 570 руб.
Прочие источники	-

Раздел V. ОСНОВНЫЕ МЕРОПРИЯТИЯ МУНИЦИПАЛЬНОЙ ПРОГРАММЫ

Таблица 4

Номер и наименование основного мероприятия	Ответственный исполнитель	Срок		Ожидаемый непосредственный результат	Основные направления реализации	Связь показателями Программы
		начала реализации	окончания реализации			
Задача 1						
Обустройство территории, примыкающей к сельскому дому культуры «Автомонтажник» расположенного по адресу: Воронежская область, Кантемировский район, с. Митрофановка, ул. Элеваторская, 1В	Администрация Митрофановского сельского поселения	апрель 2025	декабрь 2025	Повышение уровня благоустроенности территории поселения	Повышение качества условий проживания жителей поселения	
Благоустройство прилегающей территории центральной площади с. Митрофановка	администрация Митрофановского сельского поселения	май 2026	сентябрь 2026	Повышение уровня благоустроенности территории поселения	Повышение качества условий проживания жителей поселения	
Благоустройство прилегающей территории сельского дома культуры в с. Евдокиевка	администрация Митрофановского сельского поселения	май 2026	сентябрь 2026	Повышение уровня благоустроенности территории поселения	Повышение качества условий проживания жителей поселения	
Благоустройство прилегающей территории тротуар ул. Вокзальная, с. Митрофановка	администрация Митрофановского сельского поселения	Июнь 2027	октябрь 2027	Повышение уровня благоустроенности территории поселения	Повышение качества условий проживания жителей поселения	
Благоустройство прилегающей территории сельского дома культуры в с. Евдокиевка, сквер	администрация Митрофановского сельского поселения	май 2028	сентябрь 2028	Повышение уровня благоустроенности территории поселения	Повышение качества условий проживания жителей поселения	
Задача 2						
Благоустройство придомовой территории многоквартирных домов: Элеваторская 2, Элеваторская 4, Элеваторская 6, Элеваторская, 6а	администрация Митрофановского сельского поселения	июнь 2026	сентябрь 2026	Повышение уровня благоустроенности придомовой территории многоквартирных домов	Повышение качества условий проживания жителей поселения	

<p>Элеваторская, 8, Элеваторская, 10 Элеваторская 12, Вокзальная, 27 Вокзальная, 28</p>	<p>администрация Митрофановского сельского поселения</p>	<p>июнь 2026</p>	<p>сентябрь 2026</p>	<p>Повышение благоустроенности придомовой территории многоквартирных домов</p>	<p>Повышение качества условий проживания жителей поселения</p>	
<p>Благоустройство придомовой территории многоквартирных домов: Мира 21, Мира 23, Мира 25</p>	<p>администрация Митрофановского сельского поселения</p>	<p>июнь 2027</p>	<p>сентябрь 2027</p>	<p>Повышение благоустроенности придомовой территории многоквартирных домов</p>	<p>Повышение качества условий проживания жителей поселения</p>	
<p>Благоустройство придомовой территории многоквартирных домов: пр-т Строителей 18 пр-т Строителей 20 пр-т Строителей 22 пр-т Строителей 24</p>	<p>администрация Митрофановского сельского поселения</p>	<p>июнь 2028</p>	<p>сентябрь 2028</p>	<p>Повышение благоустроенности придомовой территории многоквартирных домов</p>	<p>Повышение качества условий проживания жителей поселения</p>	

Раздел VI. СИСТЕМА УПРАВЛЕНИЯ РЕАЛИЗАЦИЕЙ МУНИЦИПАЛЬНОЙ ПРОГРАММЫ

6.1. Ответственным исполнителем Муниципальной программы является Администрация Митрофановского сельского поселения.

6.2. Исполнителями Муниципальной программы являются:

- а) Администрации Митрофановского сельского поселения;
- б) МБУ «Комбинат благоустройства «Митрофановский»

6.3. Участниками Муниципальной программы являются:

- а) МБУ «Комбинат благоустройства «Митрофановский».

6.4. Ответственный исполнитель Муниципальной программы:

а) координирует деятельность исполнителей по реализации отдельных мероприятий Муниципальной программы;

б) выполняет функции исполнителя Муниципальной программы в части, касающейся его полномочий;

в) предоставляет по запросу исполнительных органов государственной власти сведения, необходимые для проведения мониторинга реализации Муниципальной программы, проверки отчетности реализации Муниципальной программы;

г) запрашивают у исполнителей Муниципальной программы информацию, необходимую для подготовки отчетов о реализации Муниципальной программы, проведения оценки эффективности реализации Муниципальной программы и ответов на запросы органов исполнительной государственной власти;

д) осуществляют оценку эффективности реализации Муниципальной программы,

е) готовят в срок до 31 декабря текущего года годовой отчет о реализации Муниципальной программы и представляет его в установленном порядке;

ж) выполняет иные функции, в соответствии с действующим законодательством.

6.5. Исполнители программы:

а) осуществляют реализацию мероприятий Муниципальной программы, отдельных в рамках своих полномочий;

б) разрабатывают и согласовывают проект изменений в Муниципальную программу;

в) формируют предложения по внесению изменений в Муниципальную программу, направляют их ответственному исполнителю;



г) представляют в срок до 1 декабря текущего года ответственному исполнителю необходимые сведения для подготовки информации о ходе реализации мероприятий Муниципальной программы;

д) подписывают акты выполненных работ в соответствии с заключенными муниципальными контрактами и договорами;

е) выполняют иные функции, в соответствии с действующим законодательством.

Раздел VII. Перечень работ по благоустройству общественных территорий, включенных в муниципальную программу на 2024-2028 годы

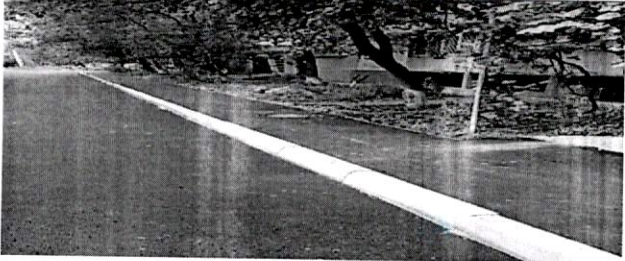
1. Минимальный перечень работ по благоустройству общественной территории, с приложением визуального перечня образцов элементов благоустройства, предлагаемых к размещению на общественной территории.

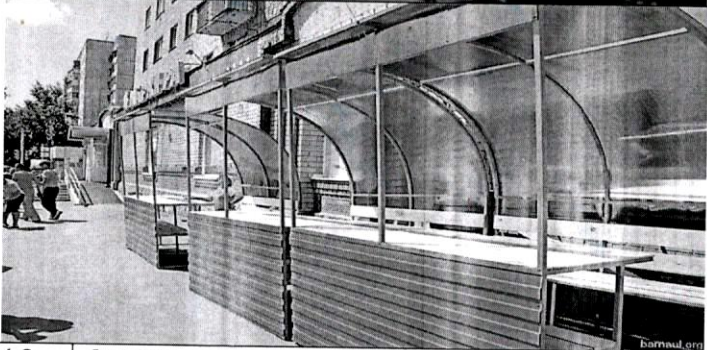
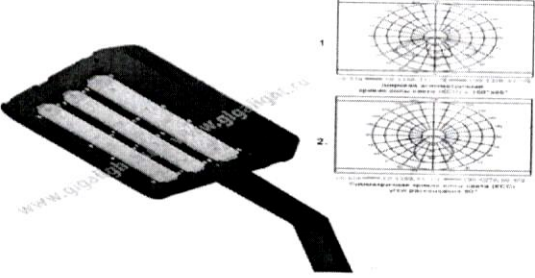
1.1	Ремонт проездов, парковок		Устройство асфальтобетонного покрытия, обрамление бортовым камнем
			Укладка брусчатки на торговой площади
			Установка торговых рядов
			Установка торговых рядов
1.2	Освещение территорий		Фонари уличные Лампы: Энергосберегающие светодиодные
1.3	Установка пожарного щита		

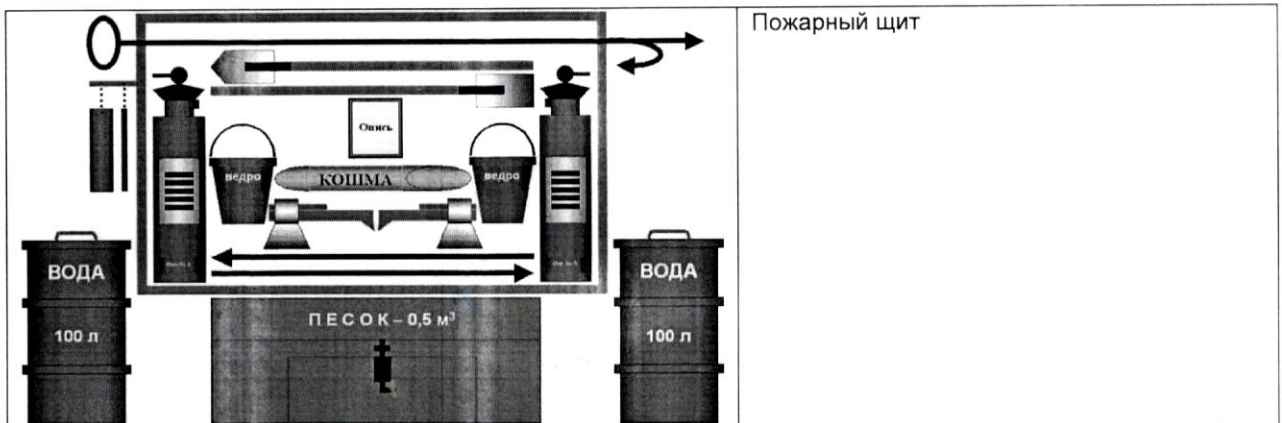

1.4 Установка емкостей для мусора

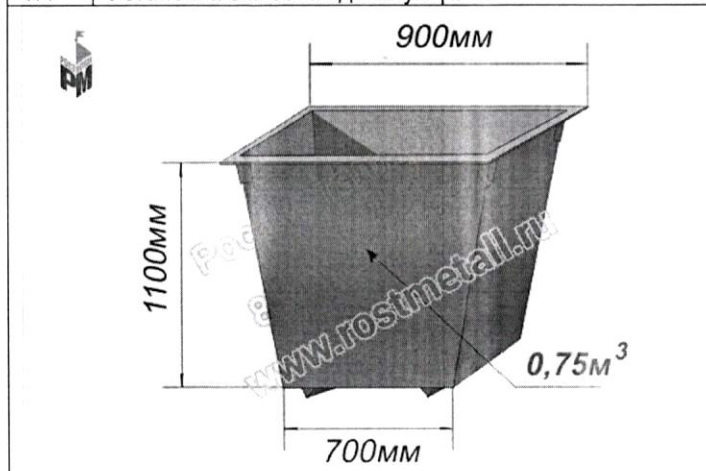

Контейнер для ТКО
Характеристики: Длина 900мм Ширина 700мм Высота 1100мм



Урна металлическая «Антивандалная»
Характеристики: Длина 395мм Ширина 346мм Высота 600мм

1.5 Водоотведение

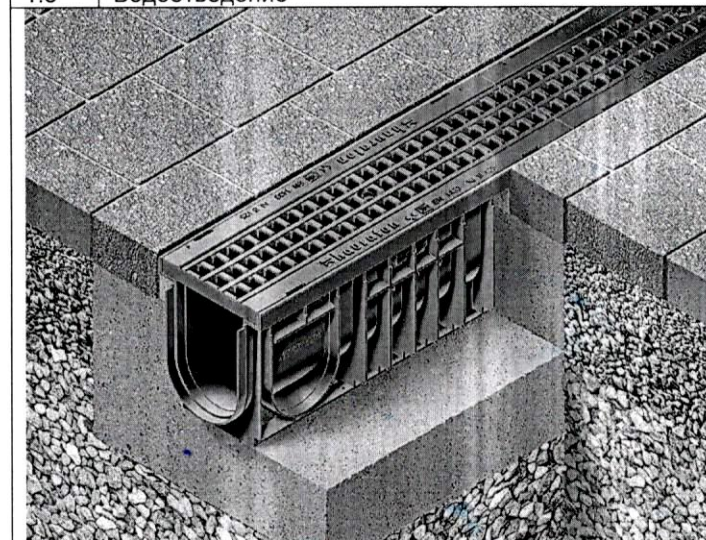

Устройство водоотведения

2. Дополнительный перечень работ по благоустройству общественной территории:

2.1 Устройство и (или) ремонт покрытия автомобильных дорог, тротуаров, мест стоянки автотранспортных средств, относящихся к общественной территории.

2.3. Установка ограждений, а также ограждений для клумб на общественной территории.

2.4. Закупка саженцев кустарников и деревьев. При этом посадка осуществляется заинтересованными лицами, собственными силами и средствами.

2.5. Иные виды работ.